

**UZUPEŁNIA ZESPÓŁ NADZORUJĄCY**

**KOD UCZNIĄ**

--	--	--

**PESEL**

--	--	--	--	--	--	--	--	--	--	--

*miejsce  
na naklejkę*

**SPRAWDZIAN W KLASIE SZÓSTEJ SZKOŁY PODSTAWOWEJ**

**CZĘŚĆ 2. JĘZYK NIEMIECKI**

**UZUPEŁNIA ZESPÓŁ  
NADZORUJĄCY**

Uprawnienia ucznia  
do nieprzenoszenia  
zaznaczeń na kartę

**Instrukcja dla ucznia**

1. Sprawdź, czy na kolejno ponumerowanych 11 stronach jest wydrukowanych **9 zadań**. Ewentualny brak stron lub inne usterki zgłoś nauczycielowi.
2. Wszystkie zadania rozwiąż długopisem lub piórem.
3. Czytaj uważnie wszystkie teksty i zadania.
4. Wykonuj zadania zgodnie z poleceniami.
5. W każdym zadaniu jest tylko jedna poprawna odpowiedź.

W niektórych zadaniach musisz wpisać znak **×** w kratkę obok poprawnej odpowiedzi, np.

A.  B.  C.

W innych zadaniach musisz wpisać w kratkę odpowiednią literę, np.

1.  C

6. Jeśli się pomylisz, otocz kratkę z błędną odpowiedzią kółkiem i podaj inną odpowiedź, np.

A.  B.  C.

albo

1.  C *E*

***Powodzenia!***

**5 KWIETNIA  
2016**

**Godzina rozpoczęcia:  
11:45**

**Czas pracy:  
do 70 minut**



SN-7-162

**Zadanie 1. (0–4)**

Uzupełnij każdą rozmowę brakującą wypowiedzią (A–D). Wpisz odpowiednią literę w każdą kratkę (1.–4.).

- A. Das ist mein Bruder Jan.
- B. Am liebsten lese ich Comics.
- C. Nur zwei Übungen in Mathe.
- D. Nimm bitte deine Regenjacke mit.



**Zadanie 2. (0–4)**

Dla każdej z opisanych sytuacji wybierz właściwą reakcję. Wpisz znak X w kratkę obok odpowiedzi A albo B.

**1. Zapytaj kolegę o imię jego mamy.**

A. Wie heißt deine Mutter?

B. Wie alt ist deine Mutter?

**2. Powiedz koleżance, że podoba Ci się jej sukienka.**

A. Kauf dir ein neues Kleid.

B. Ich finde dein Kleid schön.

**3. Poproś koleżankę, żeby Cię odwiedziła.**

A. Komm am Sonntag zu mir!

B. Der Sonntag ist schön!

**4. Wygrałeś / wygrałeś szkolny konkurs. Co powiesz?**

A. Ich freue mich sehr!

B. Einen schönen Tag!

### Zadanie 3. (0–5)

W każdej kategorii wybierz słowo, które do niej NIE pasuje. Wpisz znak X w kratkę obok odpowiedzi A, B albo C.

#### 1. Pogoda:

A. der Schnee

B. der See

C. der Wind

#### 2. Części ciała:

A. die Nase

B. die Hand

C. die Schere

#### 3. Środki transportu:

A. die Tasche

B. das Schiff

C. der Zug

#### 4. Kolory:

A. weiß

B. gelb

C. neu

#### 5. Członkowie rodziny:

A. der Onkel

B. der Teller

C. der Großvater

**Zadanie 4. (0–6)**

Popatrz na rysunek. Zdecyduj, czy podane zdania są zgodne z rysunkiem (TAK albo NIE). Wpisz znak X w odpowiednią kratkę.



1. Auf dem Bild ist es sonnig.

TAK	<input type="checkbox"/>	NIE	<input type="checkbox"/>
-----	--------------------------	-----	--------------------------

2. Die Menschen sind in der Stadt.

TAK	<input type="checkbox"/>	NIE	<input type="checkbox"/>
-----	--------------------------	-----	--------------------------

3. Der Junge spielt mit einem Hund.

TAK	<input type="checkbox"/>	NIE	<input type="checkbox"/>
-----	--------------------------	-----	--------------------------

4. Die Frau macht ein Foto.

TAK	<input type="checkbox"/>	NIE	<input type="checkbox"/>
-----	--------------------------	-----	--------------------------

5. Das Mädchen fährt Rad.

TAK	<input type="checkbox"/>	NIE	<input type="checkbox"/>
-----	--------------------------	-----	--------------------------

6. Der Mann hat einen Rucksack in der Hand.

TAK	<input type="checkbox"/>	NIE	<input type="checkbox"/>
-----	--------------------------	-----	--------------------------

**Zadanie 5. (0–5)**

Co jest na rysunkach (1.–5.)? Wpisz odpowiednią literę (A–E) w każdą kratkę.

A. der Kuli	B. das Lineal	C. das Mäppchen	D. der Radiergummi	E. der Spitzer
-------------	---------------	-----------------	--------------------	----------------

1.

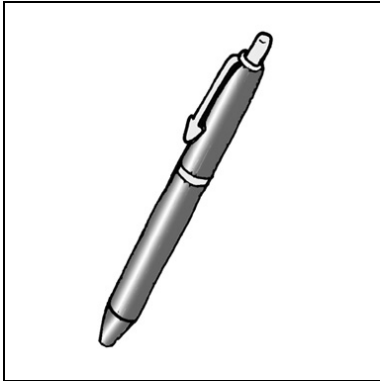

2.

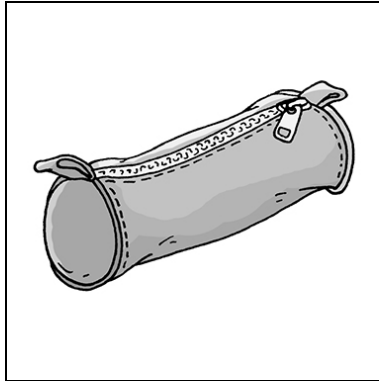

3.

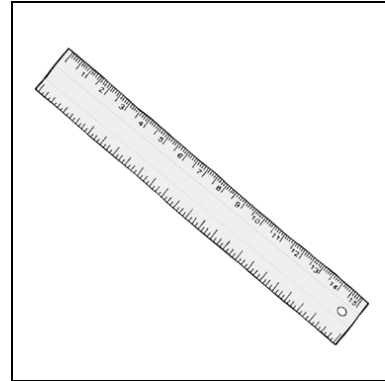

4.

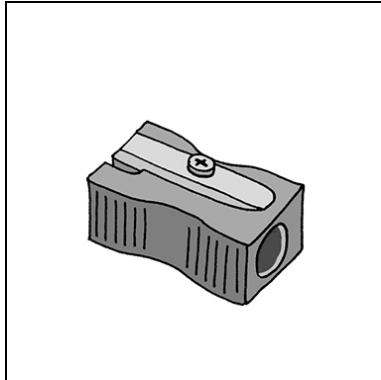

5.

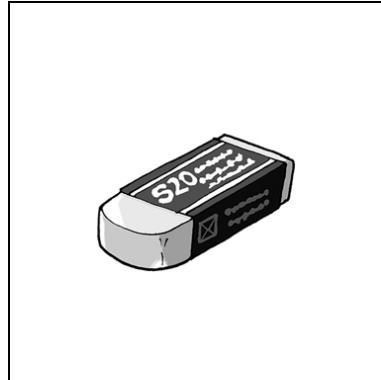

**Zadanie 6. (0–4)**

Gdzie przeczytasz te teksty? Wpisz odpowiednią literę (A–D) w każdą kratkę (1.–4.).

1.

**Information für  
Patienten**

Dr. Schmidt  
Montag – Donnerstag  
8.00 – 12.00 Uhr  
Dr. Weber  
Dienstag – Freitag  
12.00 – 16.00 Uhr

2.

**Achtung Schüler!**

Am Montag ist  
ein Sporttag.  
Der Unterricht endet um  
12.30 Uhr.

3.

**„Alte Autos“  
Tickets**

Kinder	1 Euro
Schüler	1,50 Euro
Erwachsene	3 Euro
Gruppen (ab 10 Personen)	10 Euro

Öffnungszeiten:  
Dienstag – Sonntag 9.00 – 17.00 Uhr

4.

**Fahrräder**

kauft ihr bei uns!  
Montag – Freitag  
8.00 – 18.00 Uhr  
samstags und sonntags  
geschlossen

- A. Im Museum.
- B. Im Geschäft.
- C. In der Schule.
- D. Im Krankenhaus.

**Zadanie 7. (0–4)**

Zdecyduj, o kim/o czym jest każdy tekst (1.–4.). Wpisz odpowiednią literę (A–D) w każdą kratkę.

A. ein Spiel	B. einen Lehrer	C. einen Schüler	D. ein Zimmer
--------------	-----------------	------------------	---------------

1.

**Nachricht** ✕

**Von:** Lea

**An:** Natalia

**Betreff:** Toll!

Natalia,  
weißt du, ich habe heute den großen Jungen mit den schwarzen Haaren gesehen. Wir waren zusammen auf einer Party. Er besucht unsere Schule und geht in die Klasse 6A.  
Liebe Grüße  
Lea

Der Text ist über .

2.

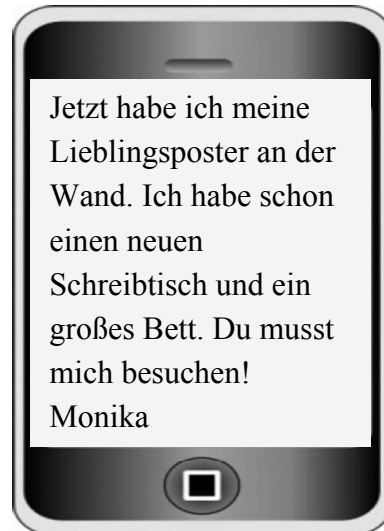

Der Text ist über .

3.

Die Lehrer haben gegen die Schüler der 6 B gespielt.  
Die Schüler haben das Basketballspiel gewonnen.  
Glückwunsch!

Der Text ist über .

4.

**FORUM** 🔍 🏠

11.30

 Anna: Und ich mag Herrn Kowalski sehr. Wir haben bei ihm Sport. Er erzählt lustige Geschichten. Seine Sportstunden sind immer interessant.

Der Text ist über .



**Zadanie 8. (0–5)**

Przeczytaj tekst. Zdecyduj, czy podane zdania są zgodne z treścią tekstu (TAK albo NIE). Wpisz znak X w odpowiednią kratkę.

Nachricht <span style="float: right;">✕</span>	
<b>Von:</b>	Barbara
<b>An:</b>	Paul
<b>Betreff:</b>	☺
<p>Hallo, Paul, Entschuldigung, ich schreibe so spät, aber heute war viel los! Am Morgen habe ich mit meinem Bruder Andreas auf unsere Großeltern gewartet. Sie wohnen im Gebirge. Meistens kommen sie mit dem Zug zu uns ans Meer. Heute ist der Opa zu Hause geblieben und unsere Oma ist allein gekommen. Mit einem Motorrad!!! Das war super! Am Nachmittag wollten die Freunde von meinem Bruder das Motorrad von unserer Großmutter sehen. Sie sind schnell zu uns gelaufen. Am Abend sind wir ins Restaurant gegangen. Dort haben wir zu Abend gegessen. Andreas und seine Freunde sind auch mit uns gegangen. Das war ein toller Tag! Barbara</p>	

1. Barbara ist die Schwester von Andreas.

TAK

NIE

2. Die Großeltern von Barbara wohnen im Gebirge.

TAK

NIE

3. Der Opa hat Barbara heute besucht.

TAK

NIE

4. Die Freunde sind mit dem Motorrad gekommen.

TAK

NIE

5. Andreas hat das Abendbrot zu Hause gegessen.

TAK

NIE

**Zadanie 9. (0–3)**

Przeczytaj tekst. Wybierz poprawną odpowiedź. Wpisz znak X w kratkę obok odpowiedzi A, B albo C.

Tagebuch von Klara

Dienstag, der 20. Mai

Gestern war ich leider nicht im Schwimmbad und ich hatte auch keine Schule. Ich war aber mit meiner Klasse im Zoo! Das war ein super Tag!

Wir haben uns vor dem Zoo getroffen. Wir haben Tiger, Giraffen, Löwen und andere Tiere gesehen.

Um ein Uhr haben wir zu Mittag gegessen. Dann, um zwei Uhr, hat uns Klaus Schmidt, ein Journalist, einen Film über Afrika gezeigt. Herr Schmidt reist sehr viel und hat auch ein Buch über seine Reisen geschrieben.

Am Ende hat jeder Schüler ein Souvenir bekommen. Das waren T-Shirts! Ich wollte ein T-Shirt mit einem Elefanten, aber ich habe eins mit einem Tiger bekommen.

Ich war um vier Uhr zu Hause! Der Tag war fantastisch!

**1. Wo war Klara gestern?**

A.

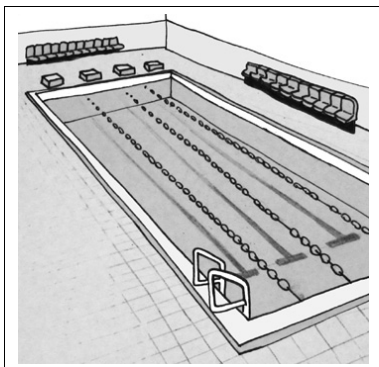

B.

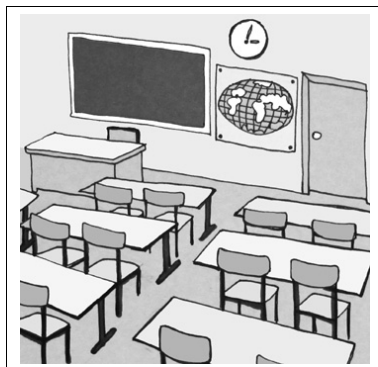

C.

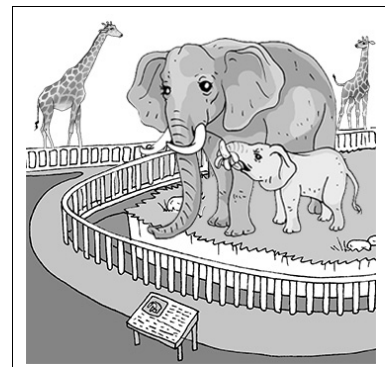

Ciąg dalszy zadania 9. znajduje się na następnej stronie.

2. Um wie viel Uhr war der Film?

A.



B.



C.



3. Welches T-Shirt hat Klara bekommen?

A.



B.



C.



