

UZUPEŁNIA ZESPÓŁ NADZORUJĄCY

KOD UCZNI

--	--	--

PESEL

--	--	--	--	--	--	--	--	--	--	--	--	--	--	--	--	--	--	--	--

*miejsce
na naklejkę*

SPRAWDZIAN W KLASIE SZÓSTEJ SZKOŁY PODSTAWOWEJ

CZĘŚĆ 2. JEZYK FRANCUSKI

**UZUPEŁNIA ZESPÓŁ
NADZORUJĄCY**

Uprawnienia ucznia
do nieprzenoszenia
zaznaczeń na kartę

Instrukcja dla ucznia

1. Sprawdź, czy na kolejno ponumerowanych 15 stronach jest wydrukowanych **16 zadań**. Ewentualny brak stron lub inne usterki zgłoś nauczycielowi.
2. Czytaj uważnie wszystkie teksty i zadania.
3. Teksty do zadań od 1. do 10. zostaną odtworzone z płyty CD.
4. Wszystkie zadania rozwiąż długopisem lub piórem.
5. Wykonuj zadania zgodnie z poleceniami.
6. W każdym zadaniu jest tylko jedna poprawna odpowiedź.

W niektórych zadaniach musisz wpisać znak **×** w kratkę obok poprawnej odpowiedzi, np.

A. B. C.

W innych zadaniach musisz wpisać w kratkę odpowiednią literę, np.

1.

7. Jeśli się pomylisz, otocz kratkę z błędną odpowiedzią kółkiem i podaj inną odpowiedź, np.

A. B. C.

albo

1. *E*

**1 KWIETNIA
2015**

**Godzina rozpoczęcia:
11:45**

**Czas pracy:
do 70 minut**

Powodzenia!



SF-8-152

Zadanie 1. (0–4)

Usłyszysz dwukrotnie jedno zdanie o każdym obrazku. Zdecyduj, czy zdanie jest zgodne z obrazkiem (TAK albo NIE). Wpisz znak X w odpowiednią kratkę.

Obrazek 1.



TAK

NIE

Obrazek 2.



TAK

NIE

Obrazek 3.



TAK

NIE

Obrazek 4.

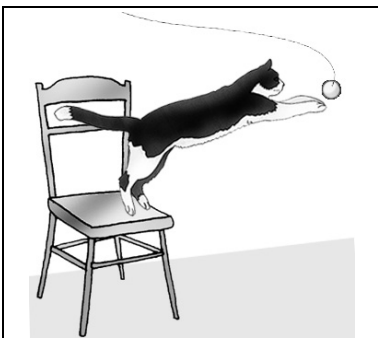

TAK

NIE

Zadanie 2. (0–4)

Usłyszysz dwukrotnie cztery dialogi. Połącz każdy dialog z jednym obrazkiem (A–D). Wpisz odpowiednią literę w każdą kratkę (1.–4.).

A.

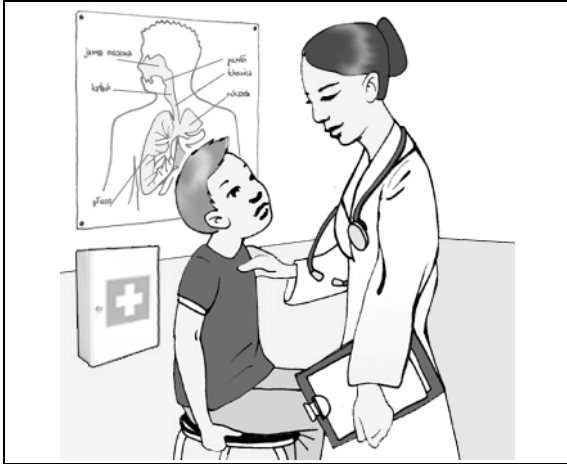

B.



C.



D.



1.

2.

3.

4.

Zadanie 3. (0–1)

Usłyszysz dwukrotnie wypowiedź chłopca. Zaznacz, o kim on mówi. Wpisz znak X w kratkę A albo B.



A.



B.

Zadanie 4. (0–1)

Usłyszysz dwukrotnie rozmowę Isabelle i Martina. Zaznacz, dokąd pójdzie Martin. Wpisz znak X w kratkę A albo B.



A.

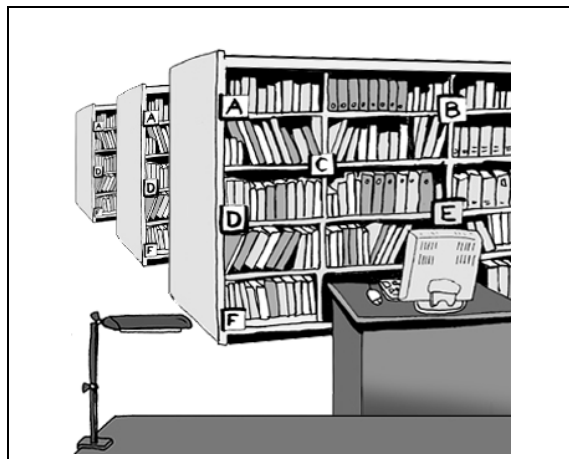

B.

Zadanie 5. (0–1)

Usłyszysz dwukrotnie wypowiedź chłopca. Zaznacz, gdzie chłopiec gra w piłkę z przyjaciółmi. Wpisz znak X w kratkę A albo B.

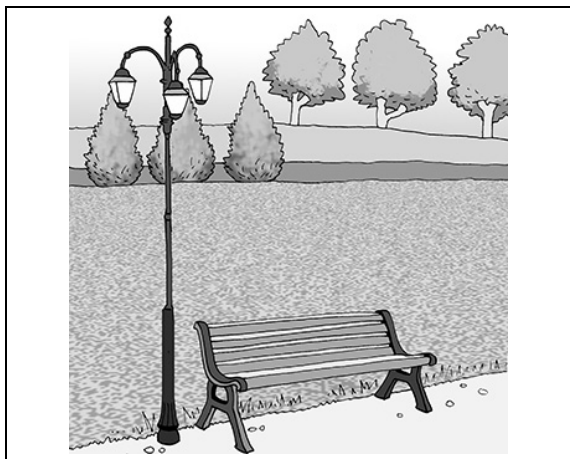

A.

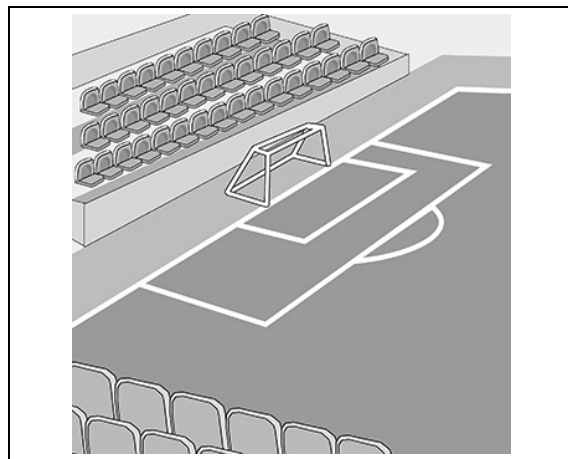

B.

Zadanie 6. (0–1)

Usłyszysz dwukrotnie wypowiedź dziewczynki o jej bracie Michelu. Zaznacz, która osoba to Michel. Wpisz znak X w kratkę A albo B.

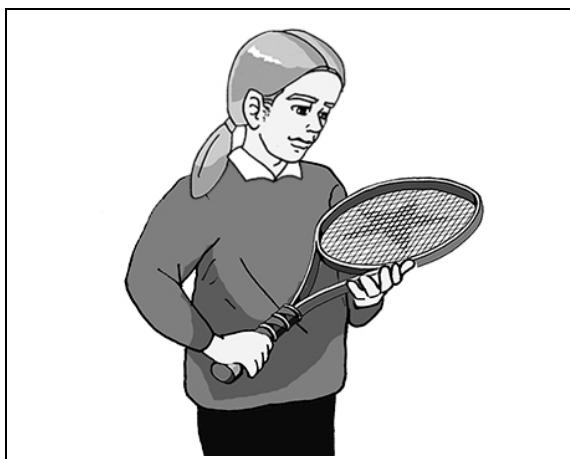

A.



B.

Zadanie 7. (0–1)

Kolega z Paryża pyta, gdzie mieszkasz. Co odpowiesz? Usłyszysz dwukrotnie dwie odpowiedzi (A i B). Wpisz znak X w kratkę A albo B.

A.

B.

Zadanie 8. (0–1)

Chcesz zapytać kolegę z Francji, która jest godzina. Co powiesz? Usłyszysz dwukrotnie dwie wypowiedzi (A i B). Wpisz znak X w kratkę A albo B.

A.

B.

Zadanie 9. (0–1)

Koleżanka z Francji zaprasza Cię do siebie. Co powiesz? Usłyszysz dwukrotnie dwie wypowiedzi (A i B). Wpisz znak X w kratkę A albo B.

A.

B.

Zadanie 10. (0–1)

Chcesz kupić bilety do kina. Co powiesz? Usłyszysz dwukrotnie dwie wypowiedzi (A i B). Wpisz znak X w kratkę A albo B.

A.

B.

Zadanie 11. (0–4)

Dopasuj do każdego obrazka właściwą wypowiedź (A–D). Wpisz odpowiednią literę w każdą kratkę (1.–4.).

- A. J'aime ce costume.
- B. Joyeux anniversaire !
- C. C'est le train pour Paris ?
- D. Qui est absent dans la classe ?



Zadanie 12. (0–5)

Co przedstawiają rysunki? Wpisz odpowiednią literę (A–E) w każdą kratkę (1.–5.).

A. un arbre	B. une chaise	C. un éléphant	D. un fromage	E. une maison
-------------	---------------	----------------	---------------	---------------

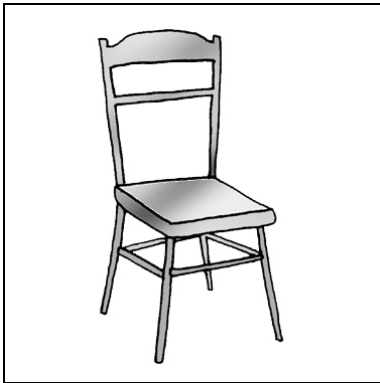

1.

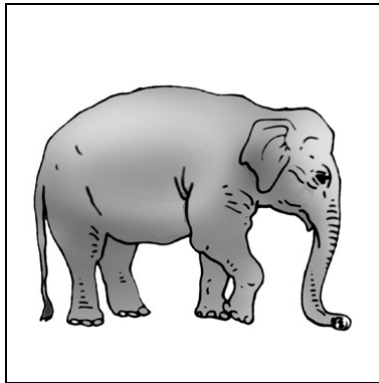

2.



3.

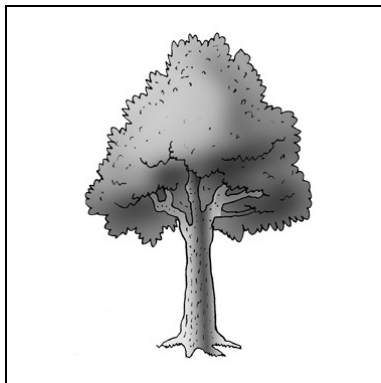

4.

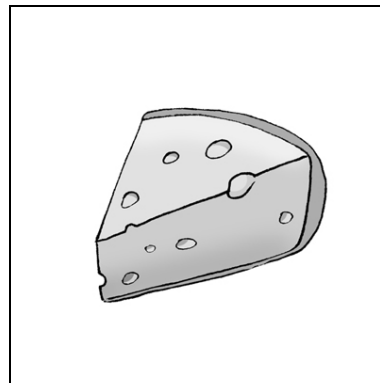

5.

Zadanie 13. (0–5)

Zdecyduj, czy każde zdanie (1.–5.) jest zgodne z obrazkiem (TAK albo NIE). Wpisz znak X w odpowiednią kratkę.

1. Le professeur écrit au tableau.



TAK

NIE

2. La fille a des cheveux noirs.

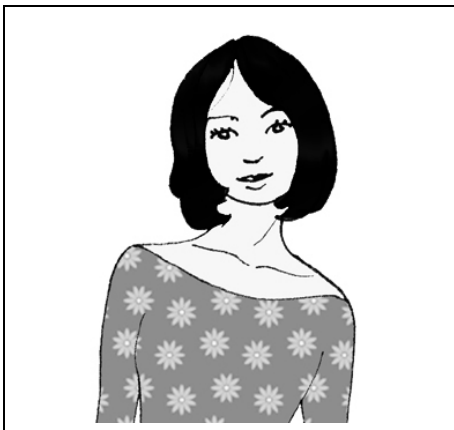

TAK

NIE

3. La lampe est sur la table.

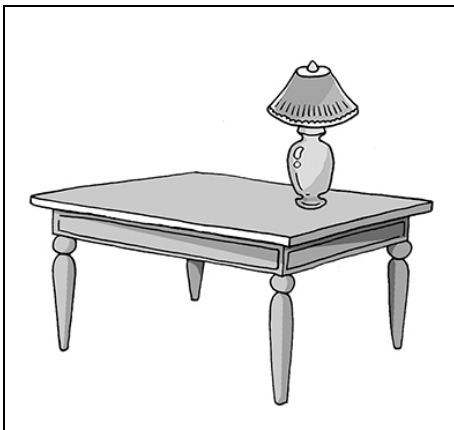

TAK

NIE

4. Le garçon fait du vélo.



TAK

NIE

5. L'homme est policier.



TAK

NIE

Zadanie 14. (0–3)

Gdzie przeczytasz te teksty? Wpisz odpowiednią literę (A–C) w każdą kratkę (1.–3.).

1.

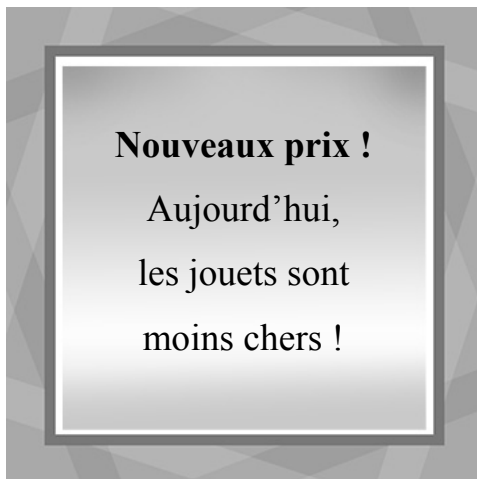

2.



3.

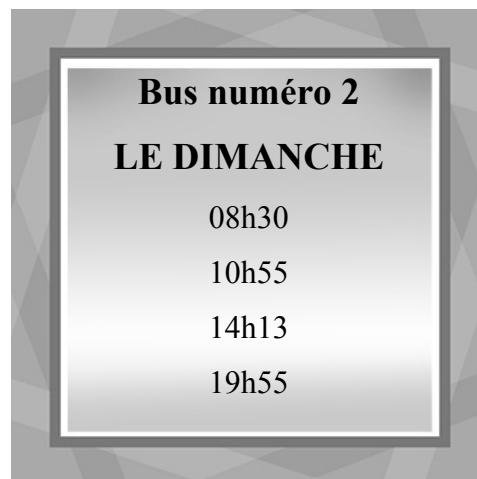

- A. w kinie
- B. w sklepie
- C. na przystanku

Zadanie 15. (0–4)

Przeczytaj teksty. Zdecyduj, czy każde zdanie (1.–4.) jest zgodne z treścią tekstu (TAK albo NIE). Wpisz znak X w odpowiednią kratkę.

Message	
De :	Olivier
À :	Ève
Objet :	Salut !
Salut Ève ! J'ai un nouveau chat. Il s'appelle Cairo. Il est grand et noir. Viens chez moi ! Nous allons jouer avec lui. Olivier	

1. Olivier pisze o swoim kocie.

TAK

NIE

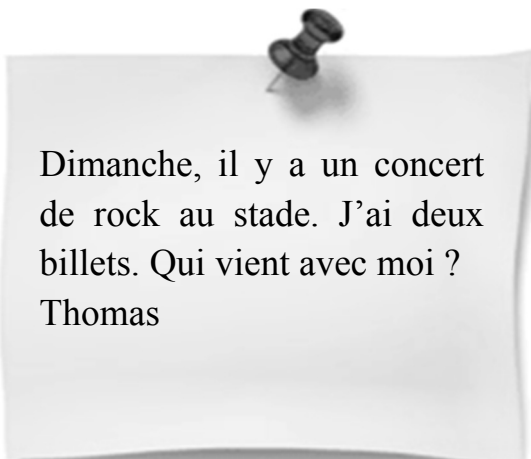

2. Thomas ma bilety na mecz.

TAK

NIE

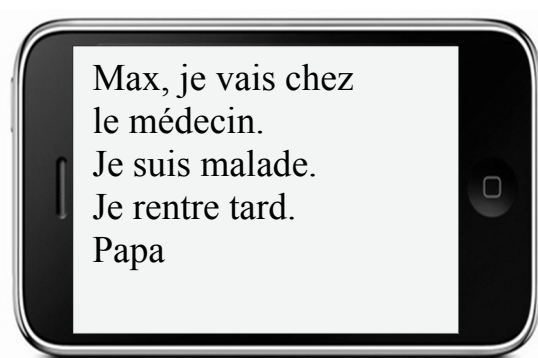

3. Tata Maxa źle się czuje.

TAK

NIE

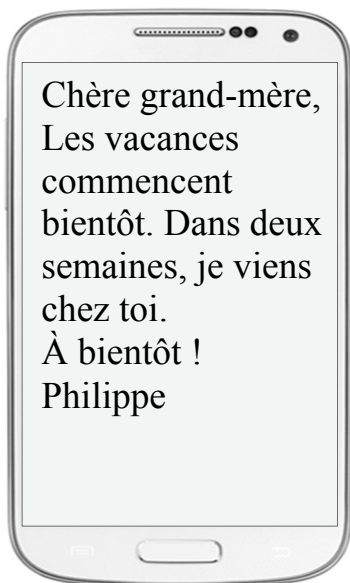

**4. Philippe zamierza odwiedzić
babcię.**

TAK

NIE

Zadanie 16. (0–3)

Przeczytaj tekst. Wybierz poprawną odpowiedź. Wpisz znak X w kratkę obok odpowiedzi A albo B.

Maman,

J'ai fini mes devoirs. Maintenant, je vais à la piscine. Je reviens à la maison en voiture avec Nicolas et son papa. Achète-moi du jus de pomme pour demain, s'il te plaît ! Nous faisons un voyage en bus avec ma classe.

Bises,

Pierre

1. Dokąd teraz idzie Pierre?

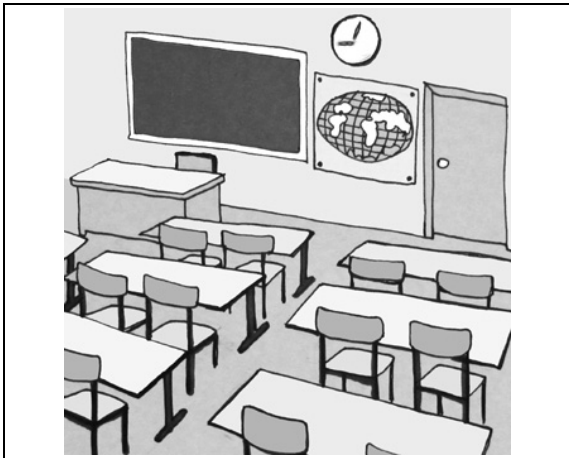

A.

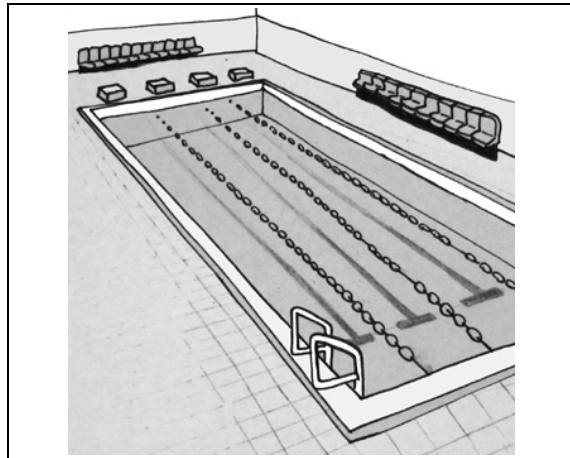

B.

Ciąg dalszy zadania 16. znajduje się na następnej stronie.

2. Czym Pierre wróci do domu?

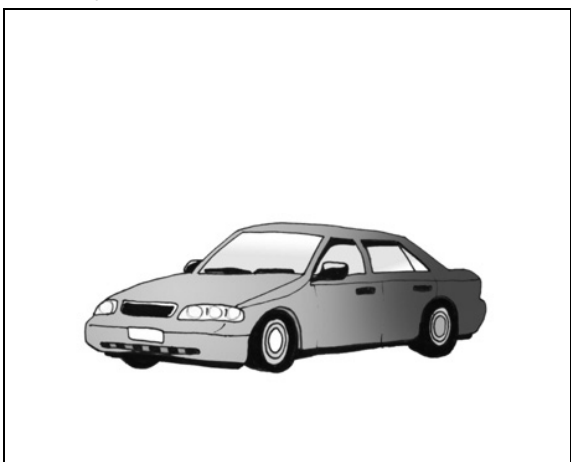

A.

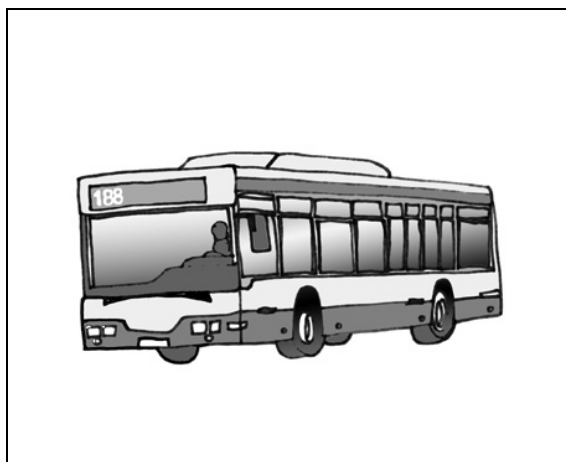

B.

3. Co mama ma kupić dla Pierre'a na jutro?

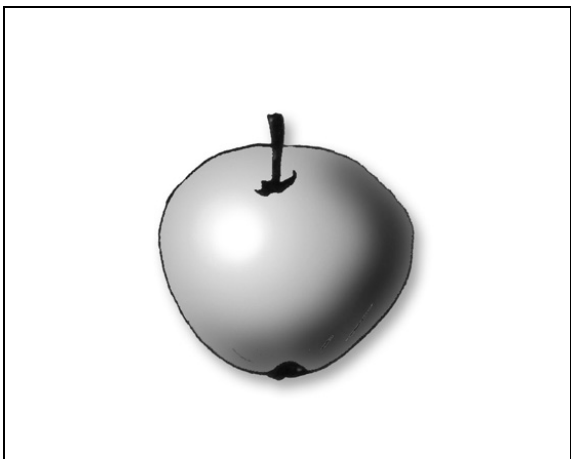

A.

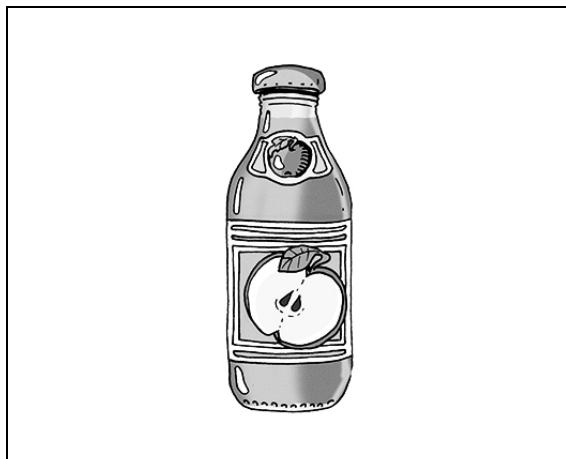

B.

